

07

屋内外 施設関連

- 施設・体育館 イベント備品
- 施設・体育館 清掃用品
- 屋内外ベンチ・すのこ
- 屋内外マット
- 屋内外マット・すのこ
- 屋外ベンチ
- ひな段・ステージ
- 観覧席
- ミラー
- ホワイトボード
- ホワイトマグネットシート
- 掃除機・高圧洗浄機
- 砂場枠
- コン柱パッド
- 防風・防砂メッシュネット

COLUMN ★コラム★

■ミラーボードが選ばれる理由

**割れない！飛散しない！
アルミ樹脂複合板ミラー**

ガラスのように破れて飛散する
恐れがなく、安全性に優れています。

D4105、D4106
D4111

P.74・75

【芯材をアルミでサンドイッチした複合パネル】

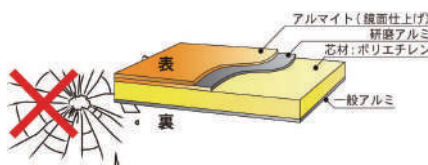

POINT 1 安全
樹脂ミラーで割れない！
飛散しない！



POINT 2 明瞭

樹脂ミラーでは
最高レベルの映り！



POINT 3 裏面ホワイトボード

お絵かき等のらくがきボード
としても利用できる！



■体育館の維持管理

平成 29 年 5 月、消費者庁消費者安全委員会より、**体育館の木製床板の剥離による負傷事故防止のため、体育館の水拭き及びワックス掛けは、床板の不具合発生観点から行うべきではないと**されました。
やむを得ずワックス掛けする場合は、フローリングへの水分の影響を最小限とするように注意しましょう。
日々の清掃に関しては**出来るだけ空拭きで対応することをおすすめ**します。

空拭き専用体育館モップ

D1471、D1472
D1473

P.67



拭き取り部分が
取り替え可能な
ライトモップⅡ

D1496、D1497
D1498、

P.67



体育館やイベント会場の通路・床面を保護するシートです。

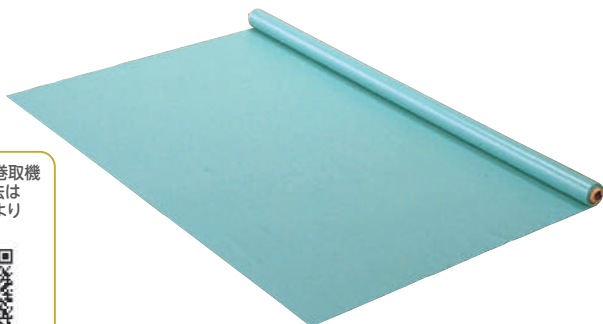

フロアシート巻取機
ご使用方法は
QRコードより



面倒な体育館フロアシートの巻取りを新機構で簡単に♪
作業者の疲労軽減と作業時間の短縮が実現します！

組立式



体育館フロアシート巻取機 日本製

D3496 単位 (1台) **¥123,200** (税抜価格¥112,000) 送料 別途

●サイズ/本体:幅172×奥行71×高さ92cm・シートバー全長194cmφ25.4mm(ハンドル含まず)
●材質/本体:スチール・粉体塗装(ライトグレー) ●重量/本体約17kg・シートバー1本(約)2kg・ハンドル(約)0.5kg ●付属品/シートバー1本付 ●キャスターφ100mm ●フロアシート別売です ●1.00mmフロアシートには対応していません。

最大12本のシートバーが掛けられます。

組立式

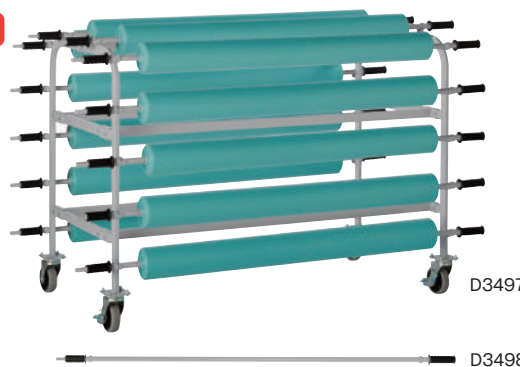

体育館フロアシートハンガー(12本掛) 日本製

D3497 単位 (1台) **¥128,700** (税抜価格¥117,000) 送料 別途

●サイズ/幅177×奥行98×高さ119cm ●材質/本体:スチール・粉体塗装(ライトグレー) ●重量/約32kg ●キャスターφ130mm ●最大積載数12本(最大積載重量480kg) ●フロアシートバーは別売です。 ●シートバー12本積載目安はシート厚み0.52mm厚/約43m迄・0.42mm厚/約53m迄・0.35mm厚/約64m迄

体育館フロアシートバー 日本製

D3498 単位 (1本) **¥8,250** (税抜価格¥7,500) 送料 別途

●サイズ/φ25.4mm×全長194cm ●材質/本体:スチール・粉体塗装(ライトグレー)グリップPVC ●重量/約2kg

さっと吊り下げ
さっとはずせる。
さらにチリトリ等を
掛けるフック付です。



モップハンガー(12本掛) 日本製

D1475 単位 (1台) **¥45,100** (税抜価格¥41,000) 送料 J-1

●材質/スチールに粉体塗装 ●重量/11.5kg ●組立式 ●モップは別売です。



モップハンガーヘッドホルド(12本掛) 日本製

D1474 単位 (1台) **¥64,900** (税抜価格¥59,000) 送料 J-1

●サイズ/幅96×奥行49×高さ127cm ●材質/本体:スチール・粉体塗装・ABS樹脂・EPDM他
●重量/約10kg ●組立式 ●ストッパー付キャスター2ヶ所 ●製品改良の為、予告なく仕様変更する場合があります。 ●大型の首振りモップもすっきりコンパクトに収納できます。

施設・体育館 清掃用品

から拭き専用

体育館モップ 日本製

送料 J-10

モップ幅 単位

60 **D1471** 約60cm (1台) **¥5,610** (税抜価格¥5,100)

75 **D1472** 約75cm (1台) **¥6,380** (税抜価格¥5,800)

90 **D1473** 約90cm (1台) **¥7,260** (税抜価格¥6,600)

●材質/頭:スチール(クロメートメッキ)、柄:26.1φスチールパイプにポリエチレン接着被膜、糸:綿スフ混合、布:綿100% ●上記価格は糸付です。

広い体育館などで床の**から拭き**に適した丈夫なモップ。

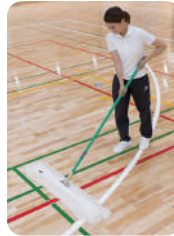

D1484



D1486



体育館モップスペア 日本製

モップ幅 重量 用途 単位

60 **D1484** 約60cm 475g **D1471**用 (1枚) **¥3,080** (税抜価格¥2,800) 送料 B-10

75 **D1485** 約75cm 515g **D1472**用 (1枚) **¥3,630** (税抜価格¥3,300) 送料 B-10

90 **D1486** 約90cm 575g **D1473**用 (1枚) **¥4,180** (税抜価格¥3,800) 送料 C-10

●材質/糸:スフ混合、布:綿100%

吸着剤入り専用モップ

吸着剤の力で、掃く・拭く・磨くを一度にこなす**化学モップ**。塩ビの床やPタイル等の床掃除に。

※体育館での使用、ワックスがけには使用できませんのでご注意ください。

ホールモップ 日本製

送料 I-10

モップ幅 金具実寸法 単位

40 **D1490** 約40cm 14.2×40cm (1台) **¥6,710** (税抜価格¥6,100)

60 **D1491** 約60cm 14.3×60.4cm (1台) **¥7,810** (税抜価格¥7,100)

90 **D1492** 約90cm 14.4×87.5cm (1台) **¥10,120** (税抜価格¥9,200)

●全長/150cm ●材質/頭:スチール(クロメートメッキ)、糸:綿・スフ混合、布:綿100% ●上記価格は糸付です。 ●油性吸着材使用 ●メンテナンス剤を使用して頂く事で吸着力を維持できます。



V字でフレーム強化
ワイドサイズ90cmは、新開発のV字型フレームを採用し、写真の矢印の方向にかかる力に対して、バネ作用により強度と耐久性を大幅にアップしました。



スペアの取り替え方

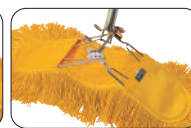

ホールモップスペア 日本製

モップ幅 重量 用途 単位

40 **D1493** 約40cm 330g **D1490**用 (1枚) **¥3,300** (税抜価格¥3,000) 送料 B-10

60 **D1494** 約60cm 480g **D1491**用 (1枚) **¥4,180** (税抜価格¥3,800) 送料 B-10

90 **D1495** 約90cm 690g **D1492**用 (1枚) **¥5,610** (税抜価格¥5,100) 送料 C-10

●材質/糸:スフ混合、布:綿100% ●油性吸着材使用 ●メンテナンス剤を使用して頂く事で吸着力を維持できます。

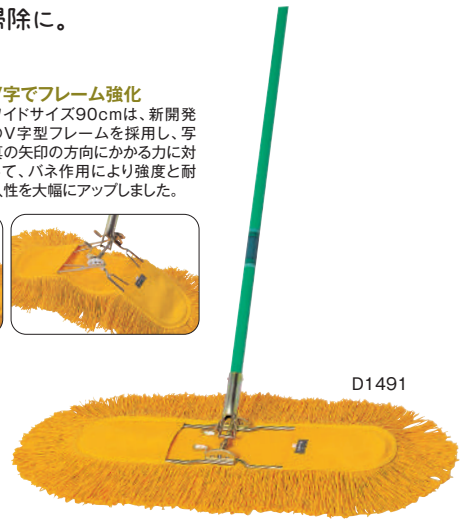

D1491

取り替え可能なオールマイティー

ライトモップⅡ 日本製

送料 I-10

頭部 単位

45 **D1496** 45cm (1台) **¥6,160** (税抜価格¥5,600)

60 **D1497** 60cm (1台) **¥6,710** (税抜価格¥6,100)

90 **D1498** 90cm (1台) **¥9,240** (税抜価格¥8,400)

●サイズ/柄150cm ●材質/頭:アルミ、柄:φ22.2mmアルミパイプ、ジョイント:ナイロン ●ラバーブラシ付 ●ライトダスターWは別売

プッシュタイプのホルダーでダスターの取り替えが簡単。



D1498



取り替え方



ライトダスターW使用例

D1496 + D1496P

ライトダスターW 日本製

サイズ 対応ライトモップⅡ 単位

49 (200枚) **D1496P** 20×49cm **D1496** (1ケース) **¥52,800** (税抜価格¥48,000) 送料 C-1

69 (120枚) **D1497P** 20×69cm **D1497** (1ケース) **¥40,150** (税抜価格¥36,500) 送料 C-1

99 (100枚) **D1498P** 20×99cm **D1498** (1ケース) **¥50,160** (税抜価格¥45,600) 送料 C-1

49 (10枚1組) **D1496PS** 20×49cm **D1496** (1袋) **¥3,135** (税抜価格¥2,850) 送料 AC-10

69 (10枚1組) **D1497PS** 20×69cm **D1497** (1袋) **¥4,785** (税抜価格¥4,350) 送料 AC-10

99 (10枚1組) **D1498PS** 20×99cm **D1498** (1袋) **¥6,050** (税抜価格¥5,500) 送料 AC-10

●材質/基布:ポリプロピレン、拭き取り部:吸水性ポリエステル・レーヨン・他 ●通常拭き・ホコリ吸着用、雨天時は吸水ダスターとして1枚2役 ●ローバイナダー不織布に長繊維不織布を使用し耐久性があります。 ●洗って繰り返し使えます。 ※洗濯機をご使用の場合は、洗濯ネットをご使用ください。



断面形状



屋内外ベンチ・すのこ

スチール



固定型。スペースに合わせてサイズを選んでね。

Point!



ブルー(B)



ホワイト(W)

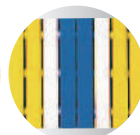

イエロー(Y)

ホームベンチ 日本製

幅 重量 単位

1200 D1421 121cm 約8.7kg (1台) **各¥26,510** (税抜価格¥24,100) 送料 I-2

1500 D1422 151cm 約11.7kg (1台) **各¥39,050** (税抜価格¥35,500) 送料 J-2

1800 D1423 181cm 約13.2kg (1台) **各¥42,460** (税抜価格¥38,600) 送料 K-2

●サイズ/奥行40×高さ36.5cm ●材質/座面:ポリプロピレン(再生樹脂)、脚部:スチール角パイプ ●塗装/粉体塗装 ●組立式 ●ご発注時カラーご指定ください。



D1423Y

スチール

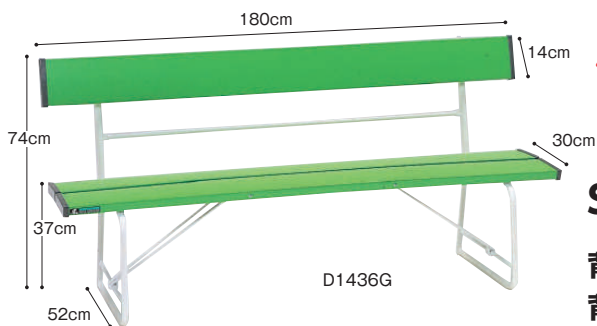

D1436G

背もたれ付きの定番タイプです。コンパクトに折りたたんで保管することも可能。

Point!



グリーン(G)



ブルー(B)



木目調(MM)

STベンチ 日本製

幅 重量 単位

背付1500 D1435 150cm 約15kg (1台) **各¥45,210** (税抜価格¥41,100) 送料 K-2

背付1800 D1436 180cm 約16.6kg (1台) **各¥50,050** (税抜価格¥45,500) 送料 L-2

●サイズ/奥行52×高さ74(座37)cm ●材質/底面:硬質塩化ビニール、脚部:スチールパイプ ●塗装/粉体塗装 ●ご発注時カラーご指定ください。

ハードタイプ

丈夫で割れにくく、ジョイントが可能で様々なサイズに組み立てできます。

New



D4213G

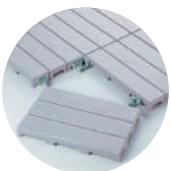

D4213GY

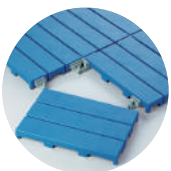

D4213B



D4213P



D4214



D4215

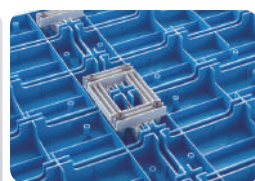

すべり止め底ゴム付
スノコ自体がすべらないように裏面に
ゴム脚を取り付けてあります。

エコブロックスノコ 日本製

防災



エコマーク認定番号
06128075

グリーン ブルー グレー ピンク
D4213G D4213B D4213GY D4213P

単位 (1枚) **各¥2,420** (税抜価格¥2,200) 送料 AI-10

●サイズ/幅29.7×奥行44.4×高さ約5cm ●材質/ポリプロピレン(再生樹脂)、ジョイント:ポリプロピレン・合成ゴム ●重量/約770g ●すべり止め底ゴム付 ●環境配慮商品 ●塩ビ不使用 ●再生素材 ●防災

ジョイント(エコブロックスノコ用) 日本製

単位

センタージョイント D4214 (1個) **¥627** (税抜価格¥570)

サイドジョイント D4215 (1個) **¥330** (税抜価格¥300)

●材質/ポリプロピレン・合成ゴム

600×1800mmサイズ(8枚)の場合に必要な部品 実際のジョイントカラーはグレーです。

●エコブロックスノコ...8ピース ●センタージョイント...3個 ●サイドジョイント...8個

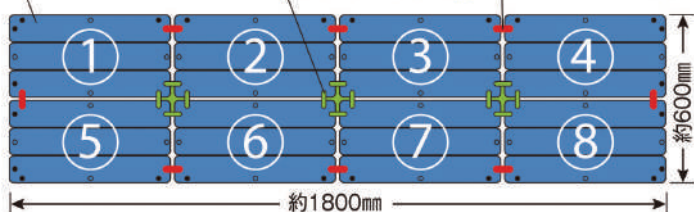

屋内外マット

排水

優れたクッション性で衝撃を和らげる、安全性の高い屋内専用スノコ。通気性や水はけが良く、素足にも気持ち良いソフトな感触です。



簡単にぴったりサイズにカット。

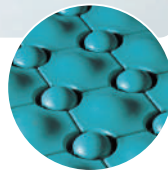
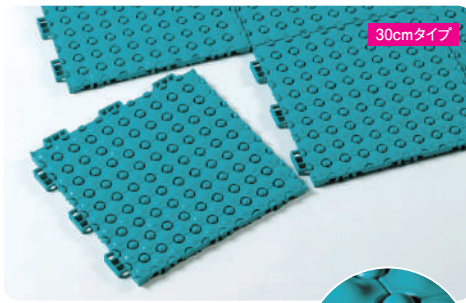

表面形状

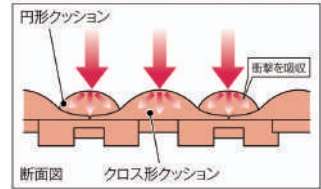

衝撃を吸収する、独自のクッション構造

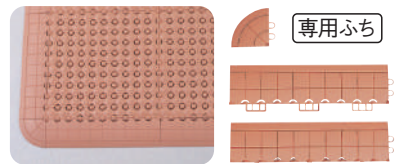

置き敷きマットとして使う場合に便利な専用ふち。段差を解消し危険を防止できます。

抗菌 屋内用

抗菌フミンゴ 日本製

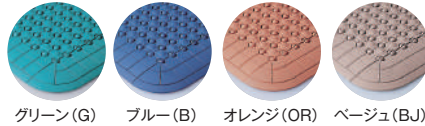

グリーン(G) ブルー(B) オレンジ(OR) ベージュ(BJ)

幅×奥行×厚み 単位

本体	D4200	30×30×約1.8cm (1枚)	各 ¥2,200 (税抜価格¥2,000)	送料 B-10
角ふち	D4201	7.5×7.5×約1.8cm (1枚)	各 ¥385 (税抜価格¥350)	送料 B-20
中ふち(オス)	D4202	30×7.5×約1.8cm (1枚)	各 ¥935 (税抜価格¥850)	送料 B-20
中ふち(メス)	D4203	30×7.5×約1.8cm (1枚)	各 ¥935 (税抜価格¥850)	送料 B-20

●材質/塩化ビニール ●重量/本体:770g・角ふち:26g・中ふちオスメス:140g

排水

すべりにくく、水はけの良いソフトなスノコ。

抗菌 防災

防災性能適合品

タッチマットII 日本製

幅×奥行×厚み 単位

本体	D1476	30×30×約1.4cm (1枚)	各 ¥1,760 (税抜価格¥1,600)	送料 B-10
専用角ふち	D1477	7.5×7.5×約1.4cm (1枚)	各 ¥297 (税抜価格¥270)	送料 B-20
専用中ふち(オス)	D1478	7.5×30×約1.4cm (1枚)	各 ¥726 (税抜価格¥660)	送料 B-20
専用中ふち(メス)	D1479	7.5×30×約1.4cm (1枚)	各 ¥726 (税抜価格¥660)	送料 B-20

●材質/軟質塩化ビニール

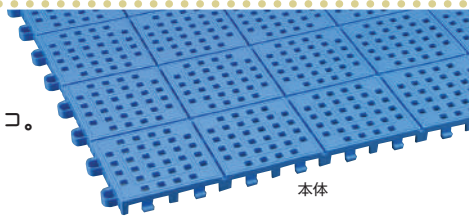

本体

ソフトタッチなので、水気の多い所に最適なスノコです。

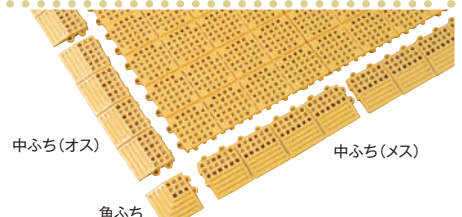

中ふち(オス)

中ふち(メス)

角ふち

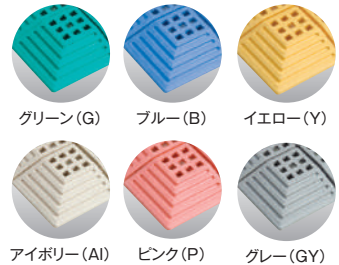

グリーン(G) ブルー(B) イエロー(Y)

アイボリー(AI) ピンク(P) グレー(GY)

土砂落とし

土砂落としの定番！丈夫な極太ナイロンでかき落とします。ジョイント式でサイズも自由自在。

脱塩ビ 防災

カラーブラッシュ 日本製

幅×奥行×厚み 単位

本体	D4205	15×15×2.6cm (1枚)	各 ¥880 (税抜価格¥800)	送料 B-10
角ふち	D4206	7.5×7.5×2.0cm (1枚)	各 ¥286 (税抜価格¥260)	送料 B-20
中ふちオス	D4207	7.5×15×2.0cm (1枚)	各 ¥352 (税抜価格¥320)	送料 B-20
中ふちメス	D4208	7.5×15×2.0cm (1枚)	各 ¥352 (税抜価格¥320)	送料 B-20

D4205 ●材質/ベース部:特殊ポリエチレン、ブラッシュ部:ナイロン ●重量/1ピース約175g、1mに付約7.8kg
D4206 ●材質/特殊ポリエチレン ●重量/20g D4207・D4208 ●材質/特殊ポリエチレン ●重量/50g

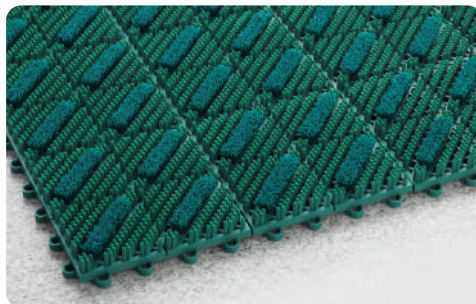

表面形状

凹凸が少なくヒールでも歩きやすい
フラットな表面

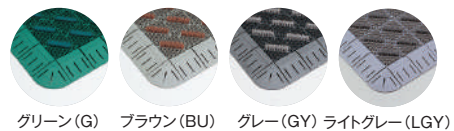

グリーン(G) ブラウン(BU) グレー(GY) ライトグレー(LGY)

屋内外 マット・すのこ

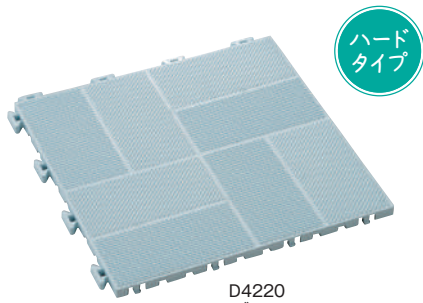

D4220
ブルー



イエロー

ピンク

グレー

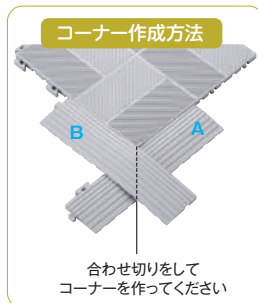

コーナー作成方法

合わせ切りをして
コーナーを作ってください



D4222

D4221

屋内外の水回り、滑り止めに強いマット。

ステアータイル 日本製 **抗菌 防炎**

ブルー イエロー ピンク グレー

D4220B D4220Y D4220P D4220GY

単位 (1枚) 各¥1,870 (税抜価格¥1,700) 送料 別途

●サイズ/幅30×奥行30×厚み1.3cm ●材質/特殊塩化ビニール(PVC) ●重量/790g ●表面の突起形状により、足触りが良く滑りにくい構造です。●底面に埃が落ちにくいので掃除・お手入れが簡単です。●抗菌剤を配合しているので衛生的に使用できます。

スロープ(ステアータイル用) 日本製

A B 単位 (1枚) ¥550 (税抜価格¥500) 送料 別途

D4221 D4222 ●サイズ/幅30×奥行7×厚み1.3cm

収納式 軽量で設置・収納・移動が簡単です。

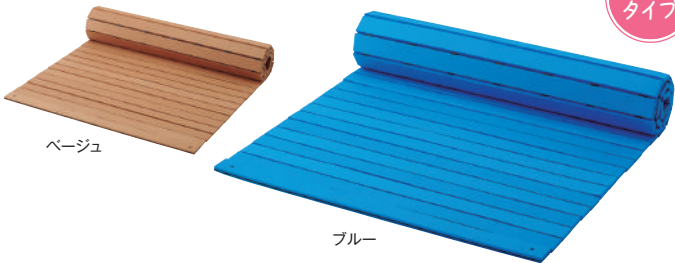

ベージュ

ブルー

ソフト
タイプ

らくらく巻き取りスノコ 日本製

ブルー ベージュ

D1405B D1405BJ

単位 (1巻) 各¥25,190 (税抜価格¥22,900) 送料 F-1

●サイズ/幅90×長さ200×厚み1cm ●材質/EVA樹脂、ターポリン、合成ゴム ●重量/2kg ●足や手の洗い場で、バルコニーで、靴置き場で、ロッカーで、プールサイドで。 ●ターポリンバンドを7本貫通させていますので、丈夫です。 ●表面は、EVA樹脂ですので、足ざわりがよく、熱くなりなりにくい材質です。 ●両端の板には、ずれ止めの合成ゴム板を挟み込んでいます。



半収納式 素足専用の抗菌足ふきマット。

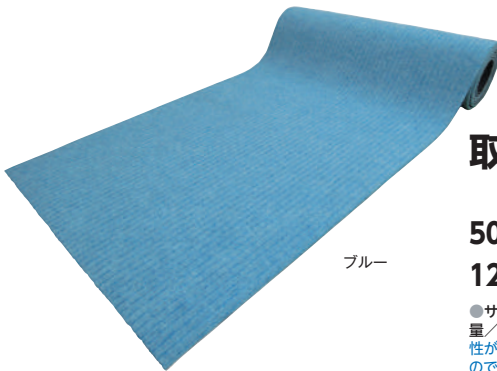

ブルー

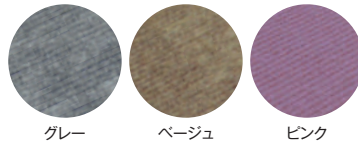

グレー

ベージュ

ピンク

取水マット 日本製 **抗菌 防炎**

ブルー グレー ベージュ ピンク

5000 D1438B D1438GY D1438BJ D1438P

1200 D1439B D1439GY D1439BJ D1439P

長さ 単位

5m (1巻) 各¥44,000 (税抜価格¥40,000)

1.2m (1巻) 各¥11,000 (税抜価格¥10,000)

●サイズ/幅91×厚み1cm ●材質/表:ポリエステル・PP混ニードルパンチカーペット、裏:サモプラスチックエラストマー(バックキнг) ●重量/5m巻:13kg、1.2m巻:3kg ●保水量/6リットル/m ●用途/プール・ジャグジー・シャワールーム等の出入口で水を取るマット ●吸水性が非常に良く、出入りの多いスペースに効果的です。 ●脱水性が非常に早くお手入れが簡易にできます。 ●自由な大きさにカットができますので、経済的に使用が可能。 ●裏面に滑り止め加工がしてあるので、滑りにくく水も浸透しにくくなっております。 ●防炎認定番号:EO020052

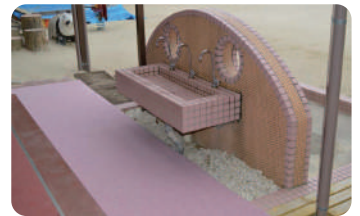

送料 H-1

New

裏側補強が増えて強度UPリニューアル/
メンテにすぐれ、安全快適な巻き取りスノコ。

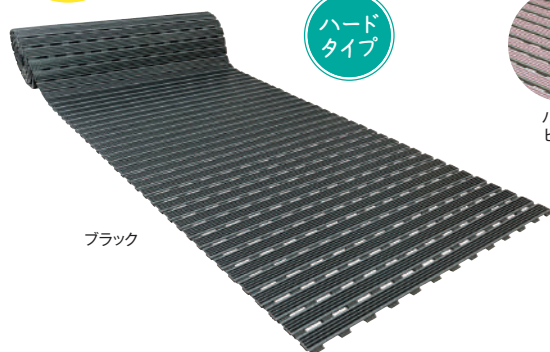

ブラック

ハード
タイプ

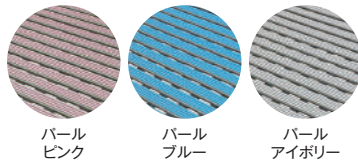

パール
ピンク

パール
ブルー

パール
アイボリー

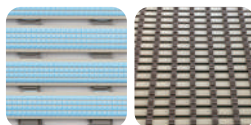

表面形状

裏面形状

防炎

ロールスノコⅡ3000 日本製

パールピンク パールブルー パールアイボリー ブラック

D1401PP D1401PB D1401PA D1401BK

単位 (1巻) 各¥55,000 (税抜価格¥50,000) 送料 別途

●サイズ/幅60×長さ300×厚み1.5cm ●材質/軟・硬質特殊塩化ビニール(抗菌剤配合) ●重量/17kg ●防炎認定番号 E 2220390



屋外ベンチ



水に強いから、
屋外の花だんや樹木の周り、
プールサイドなどに設置できるよ！



ブルー



ホワイト

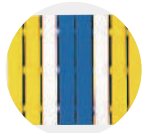

イエロー

ステンレス



D1411W

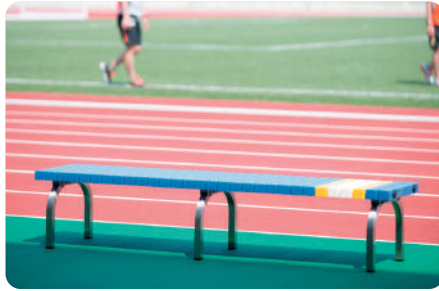

D1413B

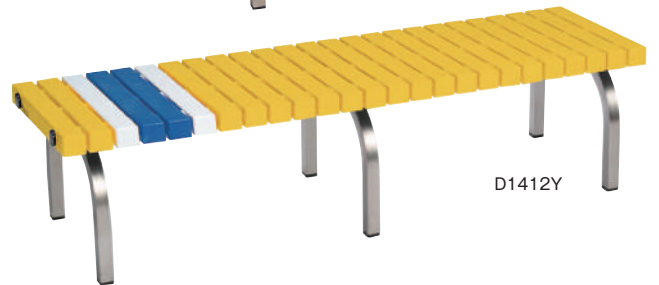

D1412Y

ホームベンチステン 日本製

ブルー ホワイト イエロー

幅	重量	単位	価格	税抜価格	送料
1200	約7.8kg	(1台)	各¥41,800	(¥38,000)	I-2
1500	約10.4kg	(1台)	各¥57,750	(¥52,500)	J-2
1800	約11.9kg	(1台)	各¥61,160	(¥55,600)	K-2

●サイズ/奥行40×高さ37cm ●材質/座面:ポリプロピレン(再生樹脂)、脚部:ステンレス角パイプ ●組立式 ●ご注文時カラーご指定ください。

主材はアルミ、ビス類はステンレスを
使用しておりますので、
錆びにくく屋外でもお奨めします。

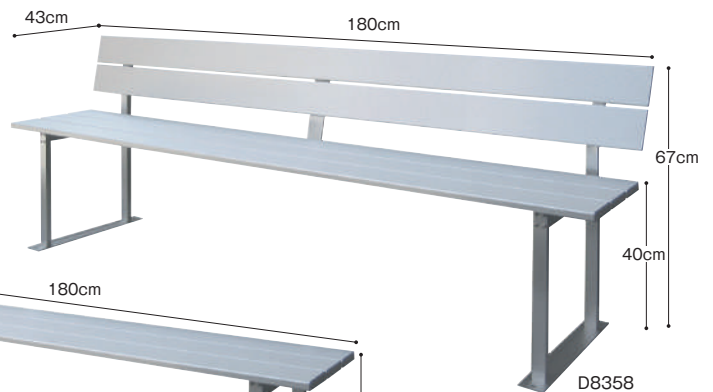

アルミ

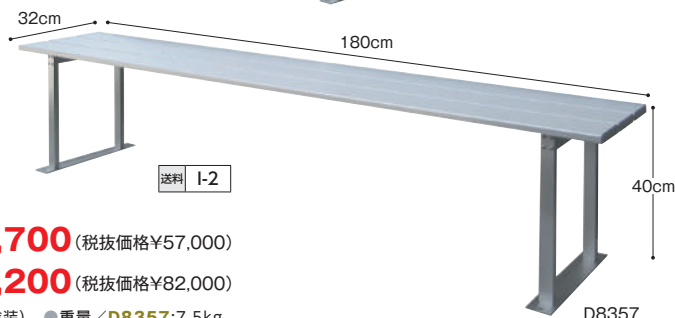

送料 I-2

アルミ製ベンチ 日本製

単位

背無し1800	D8357	(1台)	¥62,700	(税抜価格¥57,000)
背付き1800	D8358	(1台)	¥90,200	(税抜価格¥82,000)

●材質/アルミ製(座面・脚フレームはアルマイト・クリア塗装) ●重量/D8357:7.5kg、D8358:11.8kg ●組立式 ●芝生や土でも脚部が沈まない様に、フラットバーが付いています。

ひな段・ステージ



目的に応じて**多用別注可能**

入学式・卒業式の記念撮影・発表会・
音楽会・展示台に！

組立工具
不要

環境対応商品

特許取得済

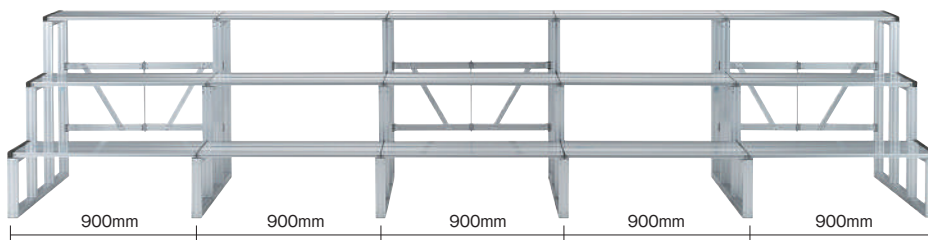

アルミひな段 日本製

整列人数 **26人用** ひな段上1列13人 + 地上13人

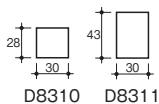

1段5連

送料 別途

高さ 重量 単位
H28 D8310 28cm 20.3kg (1セット) **¥163,680** (税抜価格¥148,800)
H43 D8311 43cm 21.8kg (1セット) **¥163,680** (税抜価格¥148,800)

●サイズ/幅455×奥行30cm ●セット内容/1段型×3枠・アルミ板×5・エッジカバー×2

整列人数 **39人用** ひな段上1列13人×2 + 地上13人

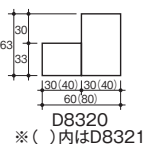

2段5連

送料 別途

奥行 重量 単位
300 D8320 60cm 40.6kg (1セット) **¥330,660** (税抜価格¥300,600)
400 D8321 80cm 50.1kg (1セット) **¥400,180** (税抜価格¥363,800)

●サイズ/幅455×高さ63cm ●セット内容/2段型×3枠・アルミ板×10・エッジカバー×4

整列人数 **52人用** ひな段上1列13人×3 + 地上13人

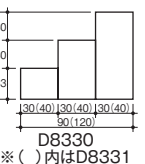

3段5連

送料 別途

奥行 重量 単位
300 D8330 90cm 61.2kg (1セット) **¥467,940** (税抜価格¥425,400)
400 D8331 120cm 75.3kg (1セット) **¥568,920** (税抜価格¥517,200)

●サイズ/幅455×高さ93cm ●セット内容/3段型×3枠・アルミ板×15・エッジカバー×6

●材質/段板・枠・折りたたみ部:アルミ製

組立簡単！コンパクト収納！



3段5連セットまで
収納可能です。

収納台車(ひな段/観覧席用)



D8335 単位 (1台) **¥88,000** (税抜価格¥80,000) 送料 別途

●サイズ/幅101×奥行80×高さ84cm ●材質/スチール製 ●重量/26kg
 ●価格には、ひな板・段板等は含まれておりません。 ●D8300、D8310、D8311、D8320、D8321、D8330、D8331はD83351台で収納可能 ●D8301は2台で収納可能

アルミポータブルステージ 日本製

送料 別途

200 D1900 単位 (1台) **¥319,000** (税抜価格¥290,000)

●サイズ/使用時:幅240×奥行120×高さ20cm、収納時:幅55×奥行120×高さ130cm
 ●重量/70kg

400 D1901 単位 (1台) **¥363,000** (税抜価格¥330,000)

●サイズ/使用時:幅240×奥行120×高さ40cm、収納時:幅56×奥行120×高さ150cm
 ●重量/77kg

200/400 D1902 単位 (1台) **¥451,000** (税抜価格¥410,000)

●サイズ/使用時:幅240×奥行120×高さ20/40cm、収納時:幅55×奥行120×高さ130cm
 ●重量/77kg

●材質/天材:ナラ単板市松貼り、t2.4cm合板、フレーム:アルミ製 ●耐用重量/500kg/m²
 ●キャスター/φ100mm 自在四輪付 ●アジャスター付



D1902
折りたたみ時

観覧席



多用目的に応じて**カスタム**

軽い/強い/安心/簡単!
学校行事、スポーツ観戦、各種イベントに!!

組立工具
不要

環境対応商品

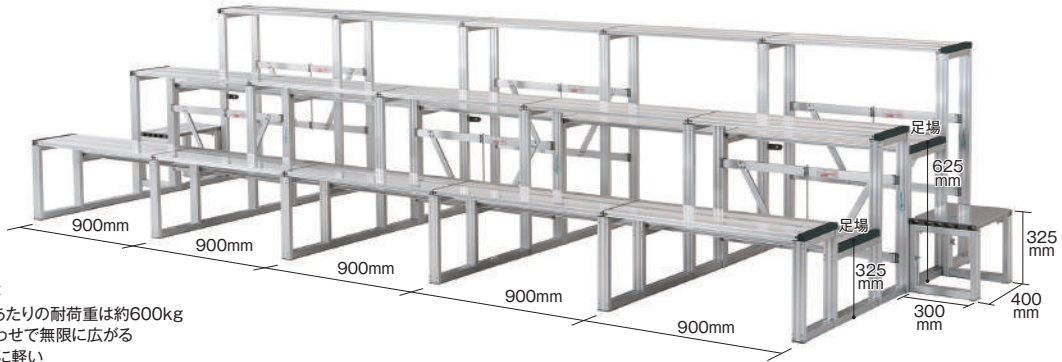

- 組立簡単で工具は不要
- 足場板、座面板の1枚あたりの耐荷重は約600kg
- 基本ユニットの組み合わせで無限に広がる
- オールアルミ製で非常に軽い
- 収納は設置時の約1/10とコンパクト
- 足場板の幅を400mm確保していますので移動が楽です

- ひな段枠は、フレーム・折りたたみ部ともアルミ材を使用。
- ひな段枠は、収納時の固定は、樹脂製ストッパーによりオートロック。
- 段板には、両サイド切断面に樹脂製安全キャップ付。

アルミ観覧席 日本製

送料 別途

使用人数 **20人用** 1列10人×2



2列5連 D8300 単位 (1セット) **¥548,900** (税抜価格¥499,000)

- サイズ/幅455×奥行100×高さ73cm ●重量/63.7kg ●材質/段板・枠・折りたたみ部:アルミ製 ●セット内容/2列枠×3・座面板×10・足場板×5・座面用エッジカバー×4・足場用エッジカバー×2

使用人数 **30人用** 1列10人×3

- 両サイドステップ付き

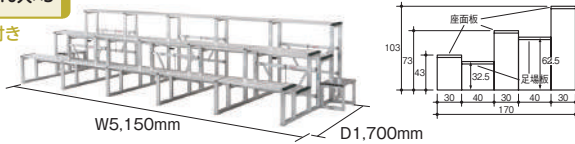

3列5連 D8301 単位 (1セット) **¥1,175,020** (税抜価格¥1,068,200)

- サイズ/幅515×奥行170×高さ103cm ●重量/120.1kg ●材質/段板・枠・折りたたみ部:アルミ製 ●セット内容/2列枠×3・3列目枠×3・座面板×15・足場板×10・座面用エッジカバー×6・足場用エッジカバー×4・サイドステップ×2



組立簡単/コンパクト収納!



ステージスカート 日本製

ワインレッド モスグリーン ネイビー エンジ 高さ 単位

送料 別途

200用 D1905WR D1905MG D1905NB D1905EN 20cm (1m当り) **各¥7,480** (税抜価格¥6,800)

400用 D1906WR D1906MG D1906NB D1906EN 40cm (1m当り) **各¥10,120** (税抜価格¥9,200)

- 材質/別珍 ●2段ヒダ ●スカート側マジックテープ付(ステージ側のマジックテープは別売です。)



アルミステップ 日本製

送料 別途

幅×奥行×高さ(ステップ高さ) 重量 単位

200 D1920 96×30×29cm(20cm) 6kg (1台) **¥47,300** (税抜価格¥43,000)

400 D1921 96×60×49cm(20-40cm) 13.5kg (1台) **¥71,500** (税抜価格¥65,000)

- 材質/天板:ナラ単板市松貼り、t2.4cm合板、フレーム:丸管アルミ管φ25.4×t1.8mm



素材の特徴

	ガラスミラー	ミラーボード	フィルムミラー
映り	美しい	きれい	きれい
破損時	飛散しない	へこむ・ひずむ・飛散しない	破れる・映らない
メンテナンス	水拭き・から拭き	水拭き・から拭き	専用タオルから拭き (マイクロファイバー)
強度・耐久性	◎	○	△

フィルムミラー フィルム製

移動式



化粧枠(シルバー) キャスター部

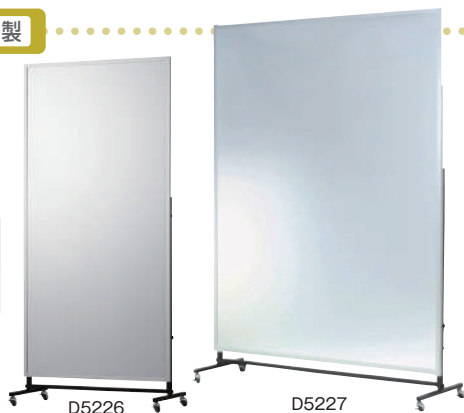

直送対象

T型移動式リフェクスミラー 日本製

送料 別途

幅 重量 単位

90 **D5226** 91cm 約11.2kg (1台) **¥149,050** (税抜価格¥135,500)

120 **D5227** 121cm 約13.2kg (1台) **¥184,800** (税抜価格¥168,000)

●サイズ/高さ181cm

安心・安全な
フィルムミラーです。

リフェクスミラーの特長

- ①鏡面にフィルムを使用している為、倒れた時や物が当たった時などでも、割れないので安心安全です。
- ②鏡面にフィルムを使用している為、非常に軽量です。女性の方・お子様・年配の方でも簡単に移動出来ます。
- ③フィルムを平滑に貼っている為、映りはガラス面と比較しても、劣りません。



移動式リフェクスミラー 日本製

80 **D5225** 単位 (1台) **¥87,780** (税抜価格¥79,800) 送料 別途

●サイズ/幅80×高さ150cm ●重量/約6.9kg

壁付式



別注1200×1800mm×3台の連続使用(東京都内施設)

安全性が認められ活躍する、リフェクス。

壁面用スポーツミラー

姿勢やフォームのチェックをはじめ、効率的にトレーニングするために、スポーツクラブに必要な鏡。衝突事故によるケガなどを防ぐためにもリフェクスなら安心です。

直送対象

壁面用リフェクスミラー 日本製

送料 別途

幅 重量 単位

90 **D5230** 91cm 4.9kg (1台) **¥91,190** (税抜価格¥82,900)

120 **D5231** 121cm 6.1kg (1台) **¥113,300** (税抜価格¥103,000)

●サイズ/高さ181×厚み2.7cm ●別注の連続使用タイプは別途お見積りを承ります。

ミラーボード 樹脂製

裏面がホワイトボードとして使えるミラーボード。

移動式



ミラーボード 日本製

直送対象 送料 別途

幅 重量 ミラーサイズ 単位

162×88 **D4105** 89cm 20kg 幅88×高さ162cm (1台) **¥168,960** (税抜価格¥153,600)

162×118 **D4106** 119cm 27kg 幅118×高さ162cm (1台) **¥177,870** (税抜価格¥161,700)

●サイズ/奥行61×高さ178cm ●材質/上下枠:アルミ、ミラー:アルミ樹脂複合板、ホワイトボード:スチール製、ベース:スチール製 ●φ75双輪キャスター(片側のみストッパー付) ●2台以上並べてご使用の場合は、連結金具(別売)が必要になります。

接続金具セット 日本製

D4107 単位 (1セット) **¥3,850** (税抜価格¥3,500) 送料 別途

●サイズ/連結金具(大):長さ20×幅3×厚み0.5cm、(小):長さ5×幅3×厚み0.5cm ●材質/スチール ●つまみ(4個)付



ミラーカバー 日本製

幅 ワイド 単位

W88用 **D4108** 92cm 88cm用 (1枚) **¥5,500** (税抜価格¥5,000)

W118用 **D4109** 122cm 118cm用 (1枚) **¥5,720** (税抜価格¥5,200)

●サイズ/高さ187cm ●材質/ポリエステル

送料 別途

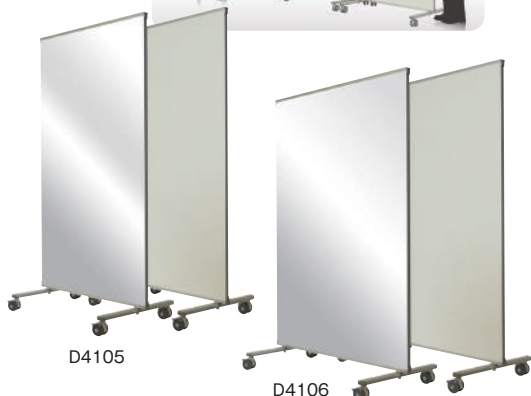



投てき強度

投てき距離5m

ミラーの種類			投てき物		バレーボール		サッカーボール	
種類	(板厚)	寸法(mm)	力投	スパイク	力投	シュート		
安全ミラー	5mm	900×900	○	○	○	○		
普通ミラー	5mm	900×900	○	○	○	×		

数値・性能は実験値であり、各商品の性能を保証するものではありません。注) ○ = ガラス破壊なし × = 破壊貫通

スポーツミラー カガミ製

強度は普通のミラーの2.5倍(同社落下テスト)。
飛散防止膜仕様ですので、万一破損した場合も飛散・脱落がありません。

移動式

スポーツミラーDX 日本製

直送対象 送料 別途

	(外枠) 幅×奥行×高さ (ミラー) 幅×高さ	重量	単位	
400 D5200	250×60×193cm 244×164cm	65kg	(1台)	¥578,820 (税抜価格¥526,200)
300 D5201	189×60×193cm 183×164cm	53kg	(1台)	¥445,060 (税抜価格¥404,600)
200 D5202	128×60×193cm 122×164cm	38kg	(1台)	¥252,560 (税抜価格¥229,600)

●材質/枠部:アルミ成型品、土台部:スチール、メラミン樹脂焼付塗装、キャスターφ100ストッパー付 ●2年保証付



D5200

移動式

スポーツミラーST 日本製

直送対象 送料 別途

	(外枠) 幅×奥行×高さ (ミラー) 幅×高さ	重量	単位	
220 D5203	127×46×208cm 122×183cm	35kg	(1台)	¥197,560 (税抜価格¥179,600)
170 D5204	97×46×208cm 92×183cm	27kg	(1台)	¥152,900 (税抜価格¥139,000)
140 D5205	96×46×179cm 92×152cm	22kg	(1台)	¥136,290 (税抜価格¥123,900)
92 D5206	66×46×179cm 61×152cm	17kg	(1台)	¥108,900 (税抜価格¥99,000)

●材質/枠部:アルミ成型品、土台部:スチール、メラミン樹脂焼付塗装、キャスターφ50ストッパー付 ●2年保証付



D5203



D4111

移動式

キッズ
向け

片面はミラー、もう片面はホワイトボード。
キッズ用の低いつくりで子供たちにも使いやすいタイプ。

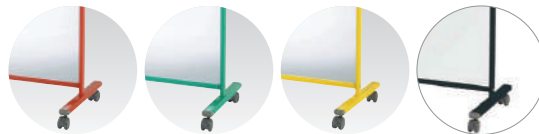

ミラーボードキッズ 日本製

シルバー枠

D4111

単位 (1台) **¥203,500** (税抜価格¥185,000) 送料 別途

レッド枠 グリーン枠 イエロー枠 ブラック枠

D4111R D4111G D4111Y D4111BK

単位 (1台) 各**¥216,040** (税抜価格¥196,400) 送料 別途

●サイズ/幅107×高さ135×奥行55cm ●ミラー面サイズ/幅163×高さ118cm ●材質/ミラー:アルミ樹脂複合板、ホワイトボード:スチール製、枠:アルミ製 ●双輪キャスター/φ5cm(片面のみストッパー付) ●芯材:合板、ベース:スチール

POINT 1 安全
樹脂ミラーで割れない!
飛散しない!

POINT 2 明瞭
樹脂ミラーでは
最高レベルの映り!

POINT 3 裏面ホワイトボード
お絵かき等のらくがきボード
としても利用できる!

ホワイトボード

低タイプ

●総高120cmの両面脚付ボードです。



低位置設計で幼児でも
書きやすい!!

Point!



低位置ホワイトボード(両面ホーローホワイト無地ボード)

日本製 送料 別途

本体サイズ(幅×奥行×高さ) ボードサイズ(幅×高さ) 単位

W1200 D4120 132×61×120cm 121×91cm (1台) **¥74,690** (税抜価格¥67,900)

W1800 D4121 192×61×120cm 181×91cm (1台) **¥89,430** (税抜価格¥81,300)

●付属品/イレーザー、マーカー(赤、黒×1本)、マグネット(2個)

罫線入り

●安全を考慮したプラスチックコーナー
パーツとオリジナルアルミ枠の両面脚
付ホワイトボードです。



暗線入りなので
バランスよく
綺麗に書けるよ!!

Point!

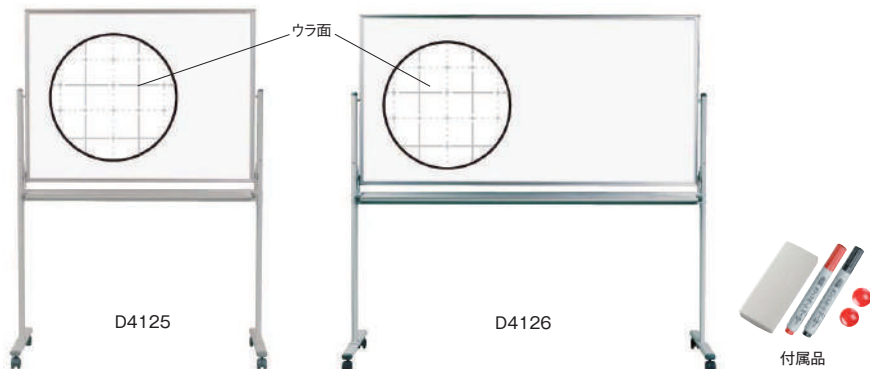

ホワイトボード(両面ホーローホワイト無地/暗線入)

日本製 送料 別途

本体サイズ(幅×奥行×高さ) ボードサイズ(幅×高さ) 単位

W1200 D4125 132×61×184cm 121×91cm (1台) **¥82,170** (税抜価格¥74,700)

W1800 D4126 192×61×184cm 181×91cm (1台) **¥102,850** (税抜価格¥93,500)

●付属品/イレーザー、マーカー(赤、黒×1本)、マグネット(2個)

無地/白

屋内用



ホワイトボード

日本製

送料 別途

本体サイズ(幅×奥行×高さ) ボードサイズ(幅×高さ) 重量 単位

121×91・片面タイプ D4101 130×61×181cm 121×91cm 14kg (1台) **¥54,450** (税抜価格¥49,500)

181×91・片面タイプ D4102 190×61×181cm 181×91cm 21kg (1台) **¥66,110** (税抜価格¥60,100)

121×91・両面タイプ D4103 133×61×184cm 121×91cm 18kg (1台) **¥68,640** (税抜価格¥62,400)

181×91・両面タイプ D4104 193×61×184cm 181×91cm 23kg (1台) **¥82,500** (税抜価格¥75,000)

●材質/ホワイトボード:スチール製、枠:アルミ、脚:スチール ●水性マーカー対応・マグネット使用可能です。 ●安全を考慮したプラスチックコーナーパーツと4面満付オリジナルアルミ枠を使用しています。 ●付属品/イレーザー、マーカー(赤、黒×1本)、マグネット(2個)

ホワイトマグネットシート

磁石の付く場所なら使う時だけ
ホワイトボードに変身！

- ホワイトボード用マーカーで書き消し可能



D4150



黒板への貼付例



D4170設置例



無地ホワイトマグネットシート(ツヤ有り) ● 送料 C-1

重量 単位

幅185cm D4150 2.4kg (1枚) **¥18,700** (税抜価格¥17,000)

幅90cm D4151 1.2kg (1枚) **¥9,350** (税抜価格¥8,500)

幅45cm D4152 600g (1枚) **¥5,280** (税抜価格¥4,800)

- サイズ/高さ910×厚み0.5mm
- 材質/pet、ゴムマグネット
- 0.5mm厚と薄手ですので、カッターで任意の大きさに裁断可能です。 ※ホルダーセットは付属しません。(別売D4170)

スチール面をプロジェクターにて
映写可能にするマグネットシート！

- 表面は蛍光灯や外光・光源の映り込みを極力抑えるマットタイプで、快適に映像がご覧いただけます。



D4155



黒板への貼付例



室内照明点灯映写時

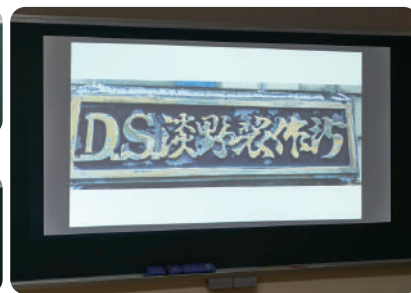

室内照明消灯映写時

無地ホワイトマグネットシート

(ツヤ無し・プロジェクター映写) ● 送料 C-1

重量 単位

幅180cm D4155 2kg (1枚) **¥46,200** (税抜価格¥42,000)

幅90cm D4156 1kg (1枚) **¥29,700** (税抜価格¥27,000)

- サイズ/高さ900×厚み0.4mm
- 材質/pet、ゴムマグネット
- 表面色/白
- 表面は簡易的にホワイトボード用マーカーペンにて書き込むことが可能ですが、スクリーン機能をメインとしている為、既存のホワイトボードのような消去性はありません。

工事不要で貼り付ける
ホワイト吸着シート！

- 災害時やイベントなどの案内板やコミュニケーション簡易ボードとして子供部屋の落書きボードとして。



D4182~D4184



平滑壁面貼付例



ガラス面貼付例



貼付面側保護フィルム

無地ホワイト吸着シート(ツヤ有り)

D4160 本体サイズ(幅×高さ×厚み) 単位 **¥13,200** (税抜価格¥12,000) 送料 AC-1

900×600×1mm (1枚)

落書き知育シート(吸着シートツヤ有り)

送料 AC-1

本体サイズ(幅×高さ×厚み) 単位

D4182 600×450×1mm (1枚) **¥6,600** (税抜価格¥6,000)

B5 D4183 257×182×1mm (1枚) **¥1,980** (税抜価格¥1,800)

A4 D4184 300×210×1mm (1枚) **¥2,310** (税抜価格¥2,100)

- 材質/pet、ゴムマグネット
- 吸着面が吸盤タイプになっていて、壁面にピタッと貼る事が出来ます。
- ガラス、タイル、プラスチックボードなどの平滑面であれば貼る事が出来ます。

ホルダーセット

(本体1台・イレーザ1個・赤黒専用マーカー各1本)

D4170 単位 **¥1,320** (税抜価格¥1,200) 送料 AC-1

(1セット)





爆吸クリーナー NVC-S35L

D1540 単位 (1台) **¥73,700** (税抜価格¥67,000) 送料 別途

●サイズ/幅40×奥行43×高さ70cm ●重量/10.7kg ●ホースの長さ/約1.6m ●コードの長さ/5m ●風量/1.8m³/分 ●集塵容量/16L ●電源/AC100V 50/60Hz ●消費電力/1140W ●騒音レベル/78dB ●連続使用時間/30分 ●業務用 ●屋内型 ●10kg吸ってもパワーが落ちないサイクロン式で吸引力が落ちません。 ●乾湿両用 ●中国製

時間がない先生には
吸引力がすごい
爆吸を!



バキュームクリーナー NVC-20L-S

D1541 単位 (1台) **¥31,900** (税抜価格¥29,000) 送料 別途

●サイズ/幅36×奥行40×高さ50cm ●重量/7.5kg ●風量/1.89m³/分 ●集塵容量/20L ●吸水容量/6.6L ●ホースの長さ/約1.5m ●コードの長さ/5m ●電源/AC100V 50/60Hz ●消費電力/1200W ●騒音レベル/80dB ●連続使用時間/30分 ●業務用 ●屋内型 ●乾湿両用、大容量パワフルクリーナー ●中国製

バキュームクリーナー NVC-30L-S

D1542 単位 (1台) **¥40,700** (税抜価格¥37,000) 送料 別途

●サイズ/幅36×奥行40×高さ57cm ●重量/8.0kg ●風量/1.90m³/分 ●集塵容量/30L ●吸水容量/11.7L ●ホースの長さ/約1.5m ●コードの長さ/5m ●電源/AC100V 50/60Hz ●消費電力/1200W ●騒音レベル/80dB ●連続使用時間/30分 ●業務用 ●屋内型 ●乾湿両用、大容量パワフルクリーナー ●中国製

頑固な汚れが、みるみる落ちる!!
プロ仕様のパワフル洗浄!

軽量でコンパクト
水道圧の約50倍



タイヤ付で
移動もラクラク
水道圧の約55倍



付属品 (D1548-D1549共通)



高圧洗浄機ジェットクリーナー NJC100C-10M

D1548 単位 (1台) **¥36,850** (税抜価格¥33,500) 送料 別途

●サイズ/幅44×奥行23×高さ25cm ●重量/4.1kg(本体のみ) ●最大水圧/10Mpa (100bar) ●常用水圧/6.3Mpa ●騒音レベル/84dB ●電源/100V 50/60Hz ●消費電力/990W ●吐出水量/4.9L/min(噴射ノズル) ●噴射角度/〜100度まで(無段階調整) ●ホース長/10m ●電線長/5m(2Pプラグ付) ●許容水温/50℃ ●使用环境温度/50℃まで ●屋外型 ●防水規格IPX5 ●ホース・ノズルは丸ごと収納!

高圧洗浄機ジェットクリーナー NJC110C-10M

D1549 単位 (1台) **¥49,500** (税抜価格¥45,000) 送料 別途

●サイズ/幅33×奥行26×高さ67cm ●重量/4.7kg(本体のみ) ●最大水圧/11Mpa (110bar) ●常用水圧/6.5Mpa ●騒音レベル/77dB ●電源/100V 50/60Hz ●消費電力/990W ●吐出水量/4.9L/min(噴射ノズル) ●噴射角度/〜100度まで(無段階調整) ●ホース長/10m ●電線長/5m(2Pプラグ付) ●許容水温/50℃ ●使用环境温度/50℃まで ●屋外型 ●防水規格IPX5 ●ホース・ノズルは丸ごと収納!

砂場枠・コン柱パッド

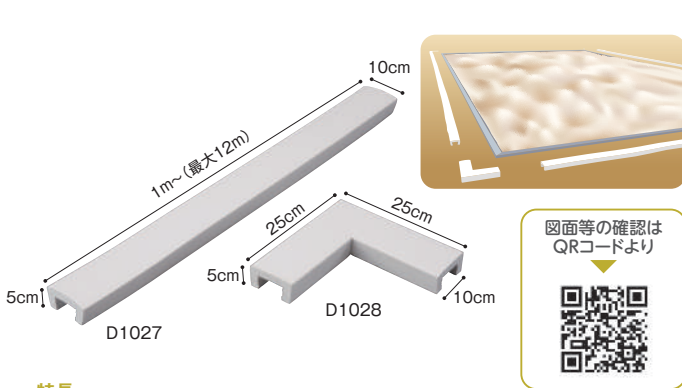

特長

- 従来のコンクリート枠や木枠に代わる安全性の高い砂場用枠です。弾力性のある合成樹脂製なので転倒時の衝撃をやわらげ事故を予防します。
- 特殊配合により老化しにくく耐久性に優れています。
- ストレートはm単位で受注しますので小さな砂場から大きな砂場まで対応できます。カッター等により加工できるので、現場施工も容易です。
- 基礎(コンクリート・ブロック等)に角パイプ60W×30Lを布設し、その上にはめ込み接着します。施工は、学校に出入りの工務店さん等をお願いします。
- 角パイプ購入につきましては工務店さん等よりお願いします。

砂場枠 日本製

送料 別途

	重量	単位	価格	税抜価格
ストレート D1027	4.5kg/m	(1mに付)	¥19,580	(¥17,800)
コーナー D1028	2kg	(1本)	¥17,600	(¥16,000)

●サイズ/ライン幅10×高さ5cm ●D1027をご発注時には長さをご指定ください。(最長12m迄) ●直送対象商品

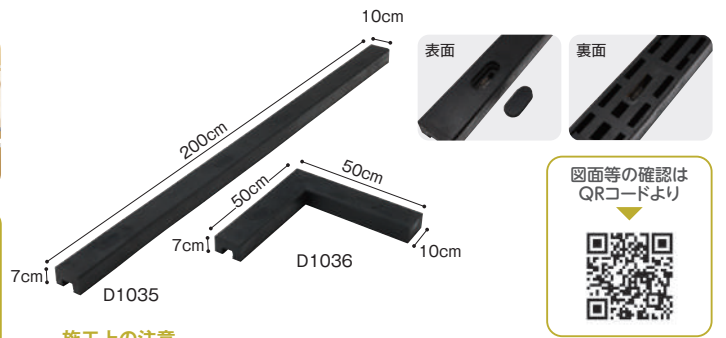

施工上の注意

- 寸法は外々奇数m×奇数m単位にすると無駄なくラバリムを活用できます。やむなく切断する場合は切断箇所を切断してください。砂場寸法の芯々の場合は、コーナー用は使わない方がピッタリ合います。
- 切断箇所ではラバリムを切断する場合は先ず四方に線引きし、その線の上をラバリムを曲げながら四方に1cm~2cmの深さで切り込みを入れ、最後に全部切り落とすと比較的真っ直ぐに切れます。刃物は水に濡らしたよく切れる包丁、又は鋸が適当です。また、高速切断機で切断砥石等を使用すれば、鉄芯の入っている部分でも比較的きれいに切断出来ます。
- 据え付ける場合は、コンクリート又は、コンクリートブロックの天端よりアンカーボルトφ10を45mm~50mm出し間隔で水糸を使い一直線に埋め込んで下さい。又は、ラバリム据え付けと同時にアンカーをセットしてモルタルを流し込み、乾燥させてからボルトを締めて下さい。

ラバリム砂場枠 日本製

送料 別途

	重量	単位	価格	税抜価格
ストレート200 D1035	16kg	(1台)	¥58,080	(¥52,800)
コーナー50 D1036	6.6kg	(1台)	¥27,720	(¥25,200)

●材質/良質ゴム(NR+SBR)、芯材:鉄芯φ12×2本 ●カラー/ブラック ●アンカーボルトは別売。 ●砂場枠に適した良質ゴムを主原料としているので、腐食・変色がありません。 ●大変優れた弾力性があるので、従来のコンクリート、木材に比べ非常に安全です。 ●直送対象商品



両面テープで
簡単施工!

セフティシート 日本製

パープル レッド ベージュ

D3213PU	D3213R	D3213BJ	単位 (1枚)	各 ¥18,150	(税抜価格¥16,500)	送料 L-5
----------------	---------------	----------------	------------	------------------	---------------	--------

- サイズ/幅900×高さ900×厚み7mm ●材質/ソフトEVA樹脂発泡体 ●重量/1.3kg ●特殊熱処理による防汚加工は、汚れが付着しても一拭きで清潔に保てます。 ●カマボコ状の形状は、丸い柱や角度のついた部分でも簡単に装着できます。 ●水を吸わないので、屋外でも使用できます。 ●180度熱処理による抗菌・防ダニ加工を施しています。

柱や壁の保護材として、
家具や扉の保護材として、
遊具等の柱カバーとして最適です。

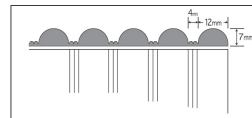

頑丈で
破れにくい!



図面等の確認は
QRコードより



円柱用ガードクッション(φ25cm用) 日本製

D8275	単位 (1台)	¥85,800	(税抜価格¥78,000)	送料 別途
--------------	------------	----------------	---------------	-------

- サイズ/長さ200×厚み4.2×(外径φ34、内径φ25cm) ●材質/特殊ゴムシート、芯材:独立発泡ポリエチレン ●カラー/グリーン、ライムグリーン、その他相談 ●裏側:結束バンド締め、結束バンド(ナイロン製)付 ●φ10~φ80cm迄、厚み、直径、高さ等別注対応致します。 ●用途に応じて加工可能です(低予算の半巻タイプもあります)。 ●ハトメ結束バンドを通して締め付ける簡単施工です。 ●表面は特殊ゴムシート(EPDMシート)ですので抜群の耐久性です。



柱、電柱、壁面等に簡単に
ロープで取り付けできます。

シート仕上げなので
柔らかくて
クッション性に
優れています!



マルチセフティーパッド(φ25cm用) 日本製

D8200	単位 (1台)	¥49,500	(税抜価格¥45,000)	送料 L-1
--------------	------------	----------------	---------------	--------

- (工事費別途)
- サイズ/長さ200×幅104(φ25用)×厚さ4cm ●材質/外被:エステル5号帆布、芯材:特殊ウレタン ●ロープ付 ※サイズや形状の別注についてもご相談ください。

防風・防砂メッシュネット

価 防 強
格 風 度

@ 〇 △

〇 〇 〇

△ 〇 @

価 遮 強
格 光 度

〇 @ △

普及型ネット



防風・防砂ネット 日本製

ブルー ブラック グリーン グレー

幅5.1m **D6901B** **D6901BK** **D6901G** **D6901GY** (1張) **各¥13,200** (税抜価格¥12,000) 送料 **FF-2**

幅10m **D6902B** **D6902BK** **D6902G** **D6902GY** (1張) **各¥24,200** (税抜価格¥22,000) 送料 **FF-1**

●サイズ/D6901:高さ1.8×幅5.1m・ハト×46ヶ、D6902:高さ1.8×幅10m・ハト×80ヶ ●ハトメ間隔/30cmピッチ ●材質/ポリエステル100%、樹脂/PVC ●消防防炎規制適合品 ●取付紐付 ●充実率71%(防風) ●周囲四方折り返し、ミシン2本縫製仕上げ・普及型

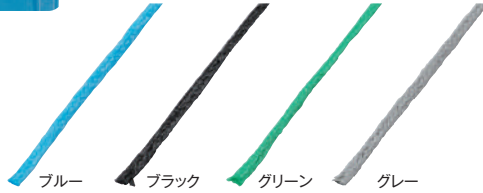
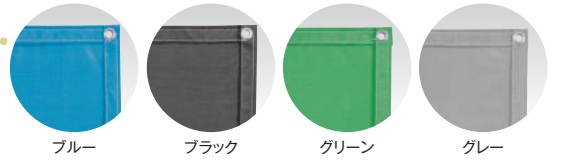

取付紐 日本製

ブルー ブラック グリーン グレー

D6903B **D6903BK** **D6903G** **D6903GY**

単位 (100本1組) **各¥2,200** (税抜価格¥2,000) 送料 **A-5**

●サイズ/約60cm ●材質/ポリプロピレン ●D6901・D6902兼用

スポーツ型ネット



D6907LG



防風ネット(遮光ネット) 日本製

ライトグリーン モスグリーン

D6907LG **D6907MG**

単位 (1張) **各¥33,000** (税抜価格¥30,000) 送料 **FF-1**

●サイズ/2×10m ●材質/ポリエチレン ●アilet加工(50cm間隔)、取り付けも付 ●別注寸法も迅速に製作いたします。 ●セッティングバンドもありますので、発注時にご指定ください。 ●窓付タイプは別途ご相談ください。 ●周囲ナイロンターポリン補強、ミシン4本縫製仕上げ・迷った時にオススメ!

強力ネット



グリーン



ブラウン

●商品梱包開梱時、ネットに取付ロープがセッティング済ですので、すぐに取付可能です
●ハトメは強力なグロメット(鬼ノトメ)を30cm間隔仕上
●伸縮の少ないメッシュネットで伝線破損が少ないのが特徴です
※縦目が入る場合がございます(品質上問題はございません)

取付設置時注意事項

通常の防風・防砂ネットと比べ、非常に目が細かい為、風を多く吸収します。その為、強風時フェンスが倒れたり、飛ばされる等の事故も起こり易いので充分ご注意ください。
設置前にフェンスが丈夫であり、強度がある事を確認の上での取付や、設置後、強風時は取り外していただくようお願いいたします。

防風・防砂ネット(スーパーメッシュ) 日本製

グリーン ブラウン

D6905G **D6905BU**

単位 (1枚) **各¥33,000** (税抜価格¥30,000) 送料 **別途**

●サイズ/1×10m

グリーン ブラウン

D6906G **D6906BU**

単位 (1枚) **各¥50,930** (税抜価格¥46,300) 送料 **別途**

●サイズ/2×10m

●材質/強力ポリエチレン 880d/T1 ●周囲補強ロープ入り、上下強力ポリエステル防水ハンパ加工・強度抜群

UV遮光型ネット

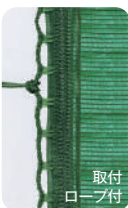

取付
ロープ付



取付例

●1m/当り重量が90gと非常に軽いネットです。
●99%UVカット繊維を使用
●遮光率80%のメッシュが紫外線をカット
●別注サイズ対応可能。お問い合わせ下さい。
※縦目ラインが入る場合がございます(品質上問題はございません)

UVカット遮光ネット 日本製

送料 **別途**

本体サイズ(幅×長さ)	単位	価格	(税抜価格)
D6920 2×1.8m	(1枚)	¥7,700	(税抜価格¥7,000)
D6921 2×2.7m	(1枚)	¥11,660	(税抜価格¥10,600)
D6922 2×3.6m	(1枚)	¥15,400	(税抜価格¥14,000)
D6923 2×4.5m	(1枚)	¥19,360	(税抜価格¥17,600)
D6924 2×5.4m	(1枚)	¥23,210	(税抜価格¥21,100)

●材質/高耐候ポリエチレン ●カラー/グリーン ●周囲/アイメッシュ加工



取付例



取付例

※当社比

※当社比